



TC603

行動電腦

使用說明書

版本 2.0 2023/07/17

關於本手冊

感謝您購買 iMozen TC603 觸控行動電腦。本手冊介紹了如何安裝、操作和維護本公司的產品。未經 iMozen 書面許可，不得以任何形式—包括電子或機械方式（如影印、錄製或資訊儲存和檢索系統）複製或使用本出版物的任何部分。本手冊中的資料如有變更，恕不另行通知。

監管

本裝置已通過測試，並符合 FCC 規則第 15 部分對 B 類數位裝置的限制。該限制旨在提供合理的保護，以防止居家安裝產生有害干擾。本設備會產生、使用並輻射無線電能量。若不按照說明進行安裝和使用，可能會對無線電通訊造成有害干擾。然而，我們無法保證在特定安裝中不會發生干擾。

電視或無線電的訊號干擾

資料傳輸或接收可能失敗或受到附近電視或無線電設備的訊號干擾而遭受影響。

藍牙注意事項

本裝置已根據標準藍牙規範設計，但與其他藍牙裝置連接時可能會出現相容性問題。為避免無線訊號干擾，請確保在同一應用區域內沒有其他無線裝置在附近運作。

一般安全須知

在使用本裝置之前，請仔細閱讀本使用手冊。請務必使用製造商提供的組件和附件。請勿嘗試拆卸 TC603，因其不包含可由使用者自行修理的部件。任何篡改都將使保固失效。更換電池組時或在 TC603 壽命結束時，請務必按照您所在司法管轄區內的法律將其棄置。



雷射安全

請勿直視本裝置的雷射光束。TC603 使用成像儀瞄準系統。該系統具有人眼可見的雷射，並可從裝置頂部的掃描窗口發出。



聽力安全

請勿在高音量的情況下使用耳機，以免聽力受損。

身體穿戴操作安全

本裝置已針對典型的身體穿戴操作進行測試。使用者的身體和手機（包括天線）之間必須保持最小間隔距離：0.5 公分，以符合歐洲的無線射頻暴露要求。本裝置使用的第三方皮帶夾、皮套和類似配件不應含有任何金屬部件。不符合各該要求的身體穿戴配件可能不符合無線射頻暴露要求，且應避免使用。

重要通知與注意事項

製造商在設計階段須以安全為優先考慮。為避免潛在的意外發生，請遵守以下注意事項：

- ❗ 請勿在可能導致電池過熱的高溫條件下存放本裝置。
- ❗ 請勿連續充電超過所需時間。
- ❗ 請在沒有任何噴水或潮濕的情況下為裝置進行充電。
- ❗ 請使用乾布擦去 AC 轉接插頭上的灰塵，以免發生火災。
- ❗ 請勿將本裝置放在堅硬的表面上。
- ❗ 請勿在本裝置上放置重物，以免破壞機箱。
- ❗ 雙手潮濕時，請勿直接用手拔下 AC 充電器，以免觸電。
- ❗ 請勿將 TC603 的 AC 充電器與任何其他裝置一起使用。
- ❗ 請勿將本裝置浸入液體中，以防發生短路或火災。
- ❗ 請勿將本裝置放在明火附近。
- ❗ 若電源或 USB 傳輸線嚴重扭曲或損壞，請立即停止使用本裝置，以防發生觸電、短路或火災。
- ❗ 若在充電或操作過程出現異常氣味或過熱情況，請立即停用本裝置。
- ❗ 裝置上有液體或露水時，請立即停止使用。
- ❗ 請勿在室外使用 AC 充電器。
- ❗ 請勿使用抹布或其他可能阻擋散熱和導致觸電或火災的物體包裹 AC 充電器。
- ❗ 不充電時，請從牆壁上的 AC 插座拔下 AC 轉接插頭，以免發生火災。
- ❗ 若因個人使用不當所造成的損害，原廠將不負保固責任。

目錄

關於本手冊	2
監管	2
電視或無線電的訊號干擾	2
藍牙注意事項	2
一般安全須知	3
雷射安全	3
聽力安全	3
身體穿戴操作安全	3
重要通知與注意事項	4
目錄	5
第 1 章：入門	7
簡介	7
開箱	7
產品特點	8
前視圖	8
側視圖	9
後視圖	10
頂視圖	11
底視圖	11
初始設定	12
電池安裝	12
為電池充電	12
SD / SIM 卡安裝	13
Andriod 學習中心	14
第 2 章：使用 TC603	15
設定	15
電池管理	15
條碼掃描	17
NTP 伺服器	21
按鍵重新定義	22

BardcodeStage	22
iM 功能導覽	23
MDMClient	23
ScanAPPx.....	24
第 3 章：工具應用程式.....	26
Google 行動服務.....	26
第 4 章：基本保養	28
TC603 的基本保養.....	28
產品儲存.....	28
清潔	28
故障排除.....	29
附錄 A：技術規格	31
主要特點.....	31
產品規格.....	31
技術特點.....	34
附錄 B：電池和充電器說明.....	35
電池注意事項	35
更換電池.....	35
存放電池.....	35
充電注意事項	35
附錄 C：條碼類型	36
附錄 D：產品安規認證	38
美國聯邦通訊委員會 (FCC) 干擾聲明	38
台灣 NCC 警告聲明.....	39
合作夥伴.....	39
功率和頻率範圍.....	40

第 1 章：入門

簡介

TC603 是一款輕巧型的觸控行動電腦。它非常適合零售、倉儲、物流和現場服務等工業和商業應用。薄輕、堅固耐用的 TC603 可提供安全可靠的企業資料和無線通訊管理。

TC603 系列的主要產品特點包括：快速的 Qualcomm® Snapdragon™660 八核心 64 位元處理器、6 吋螢幕顯示器、條碼成像器、耐用電池、快速充電器和堅固的耐用性。

本使用手冊提供了有關如何使用本裝置及其附件的資訊。

開箱

小心地從保護材料中取出 TC603 裝置和其他包裝物品並將其開啟。請保存包裝容器，以便日後儲存和運輸。

檢查您是否收到以下物品：

- TC603 手持行動電腦(資料收集器)
- 電池組 (含可充電電池)
- 快速入門指南
- 充電/傳輸線(Type C) (選配)
- 充電器(選配)

檢查物品是否有損壞。如果任何品項損壞或丟失，請立即聯絡您的客戶支援代表。在使用 TC603 裝置之前，請取下覆蓋觸控螢幕顯示器、相機窗口和掃描窗口的保護膜。

產品特點

下面的插圖和表格描述了 TC603 的產品特點及其功能描述。

前視圖



表 1 –TC603 前視圖的產品特點和功能

編號	產品特點	功能
①	聽筒	接聽電話時的音訊輸出
②	掃描 LED	掃描時亮紅燈，獲得掃描結果時亮綠燈。
③	充電/訊息 LED	充電時亮紅燈，電池完全充電時亮綠燈，發送訊息通知時亮藍燈。
④	前鏡頭	拍攝照片和影片
⑤	觸控螢幕	透過觸控螢幕與裝置互動。

側視圖

表 2 –TC603 側視圖的產品特點和功能

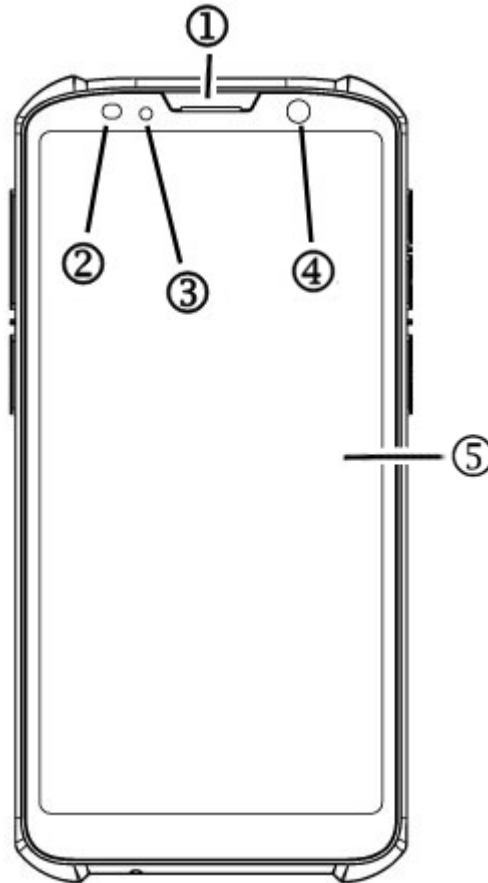
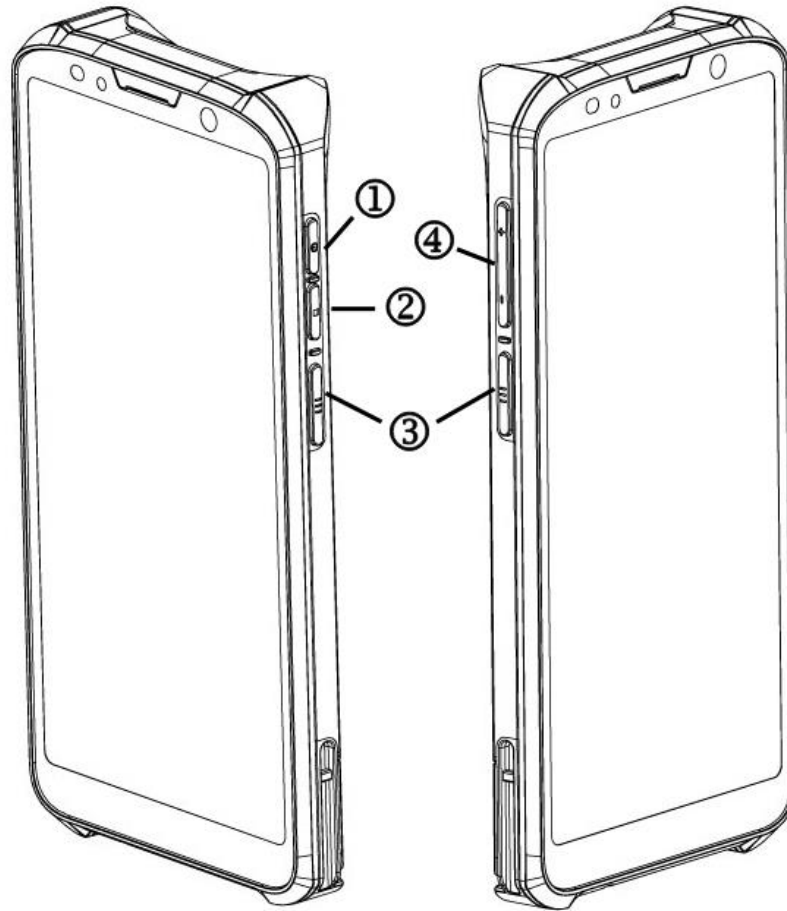
編號	產品特點	功能
①	電源按鈕	長按可開啟/關閉裝置電源。短按可開啟和關閉顯示螢幕。
②	多功能按鈕	可根據應用程式說明設定應用程式功能
③	掃描按鈕	按下掃描資料捕捉
④	音量鍵	增加或降低音量

後視圖



表 3 –TC603 後視圖的產品特點和功能

編號	產品特點	功能
①	雷射警告標籤	警告使用者切勿直視雷射光束。
②	喇叭	音樂、影片和喇叭擴音器的音訊輸出。
③	後置相機	拍攝照片和影片。
④	閃光 LED	提供相機閃光燈。
⑤	電池蓋卡榫	插入電池蓋，用電池蓋鎖定開關加以鎖定。
⑥	電池接點	連接電池。
⑦	SIM / Micro SD 卡插槽	用於安裝 SIM 或 Micro SD 卡的插槽
⑧	電池蓋鎖定開關	鎖定並開啟電池/電池蓋

頂視圖

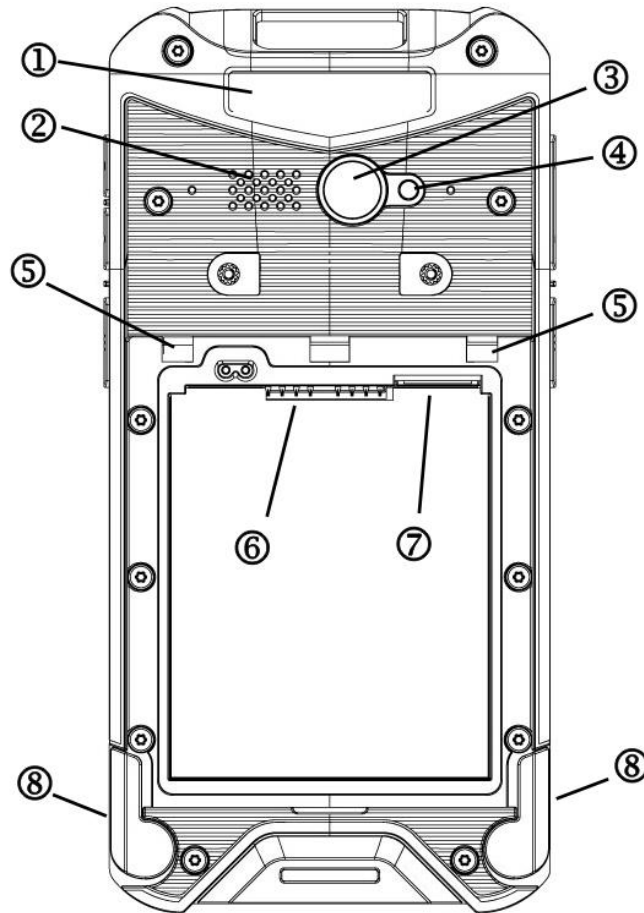

表 4 –TC603 頂視圖的產品特點和功能

編號	產品特點	功能
①	掃描窗口	掃描並捕捉資料

底視圖

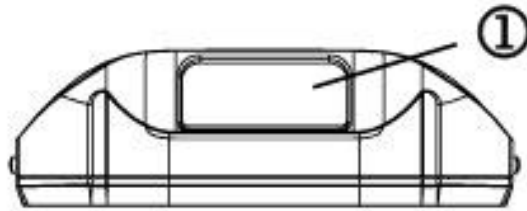

表 5 –TC603 底視圖的產品特點和功能

編號	產品特點	功能
①	麥克風	接收或錄製語音、音樂和其他音訊
②	USB 連接器	連接 USB 傳輸線進行裝置充電、檔案傳輸和 MIDI 運用。
③	通訊座 IO 連接器	可連接至通訊座進行充電和通訊。

初始設定

在首次使用 TC603 裝置之前，請執行以下步驟。

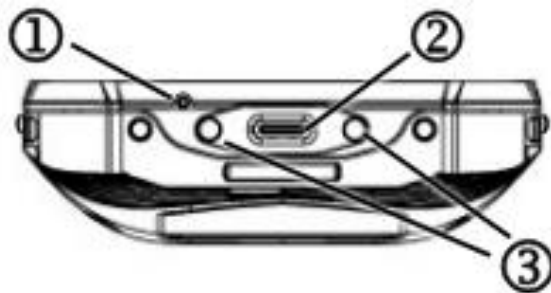
1. 安裝電池。
2. 安裝 SIM 或 Micro SD 卡，以提供輔助儲存（可選）
3. 為電池充電。
4. 開啟 TC603 的電源。

電池安裝

開啟兩個電池鎖開關，取下電池蓋。

1. 將電池組和裝置的連接器對齊，然後將其滑入定位。
2. 將電池蓋滑入定位。
3. 將電池鎖開關推至關閉，以固定電池蓋。

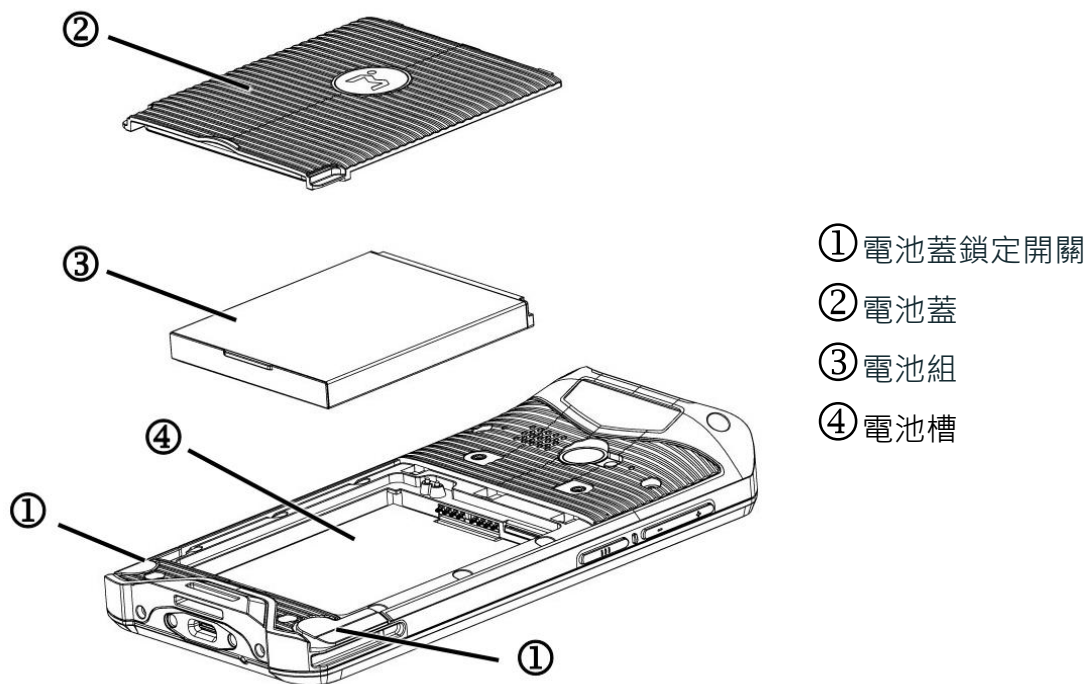

為電池充電

TC603 附帶的鋰離子電池尚未充滿電力。在首次使用 TC603 之前，您必須為電

池充滿電力。針對一般用途，若電池已放電數天，則可能需要在裝置通電前將其充電幾分鐘。請僅使用本裝置隨附的充電器和傳輸線或可選充電座為電池充電。電池電量不足時，請使用充電器或充電座進行充電，而不是使用傳輸線從電腦進行充電。

透過傳輸線和充電器充電

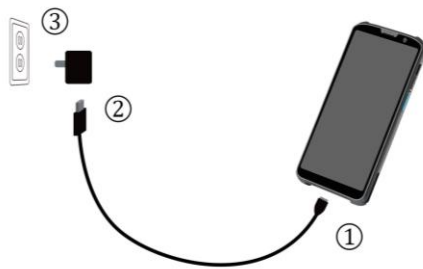

- 1.將傳輸線的 Type C 插入裝置底部的連接器。
- 2.將傳輸線的 Type A 插入充電器。
- 3.將充電器插入電源插座，即可開始充電。

透過充電座充電

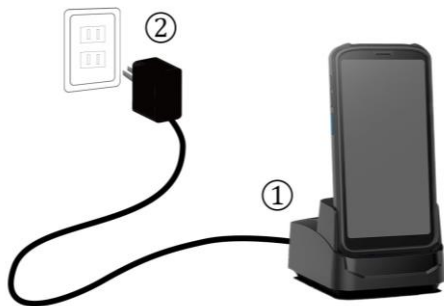

- 1.將裝置插入充電座。
- 2.將電源線插入電源插座，即可開始充電。

SD / SIM 卡安裝

若要安裝 MicroSD 卡或 SIM 卡，請按照以下步驟操作：

- 1.關閉TC603或將其置於電池更換模式。
- 2.開啟兩個電池鎖開關，取下電池蓋。
- 3.取下電池組

- 4.在電池槽的右上方找到Nano SIM/Micro SD卡的托盤。
- 5.用您的指甲，輕輕拉出Nano SIM/Micro SD卡托盤。
- 6.將Nano SIM卡和/或Micro SD卡插入適當的插槽。
- 7.將SIM托盤滑入原位。
- 8.將電池組和電池蓋放回原處，並將電池蓋的鎖扣開關鎖定到位。

Android 學習中心

Android 使用操作請按照手機教學或上 [Android 學習中心](#)查詢。





第 2 章：使用 TC603

本章介紹 TC603 獨有或重要之特殊功能。

設定

從設定去選取查看 TC603 條碼、安全和位置、系統、關於手機設定。

1. 從狀態列向下滑動，即可開啟快速存取面板。
2. 點選**設定**圖標：
3. 滑動即可向下滾動並在主要裝置和設定中進行選擇。
4. 根據需要調整設定。

類別	設定
 電池	電池管理工具
 BarcodeSettingsX	條碼和掃描儀設定
 NTP 伺服器	NTP 伺服器設定
 按鍵重新定義	可編程的功能按鍵設定

電池管理

若要管理電池，您可以透過狀態列中的電池狀態圖標以及電池設定畫面監控電池使用情況。此外，您還可以透過降低裝置的能耗來節省電池電量。

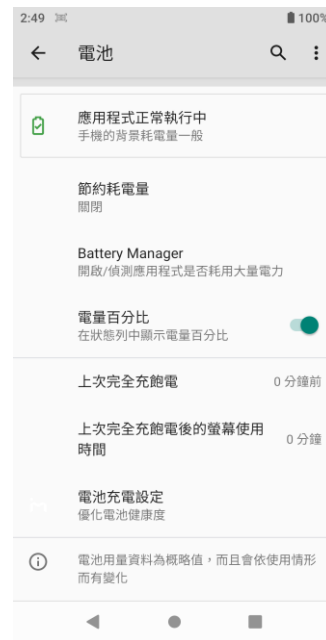
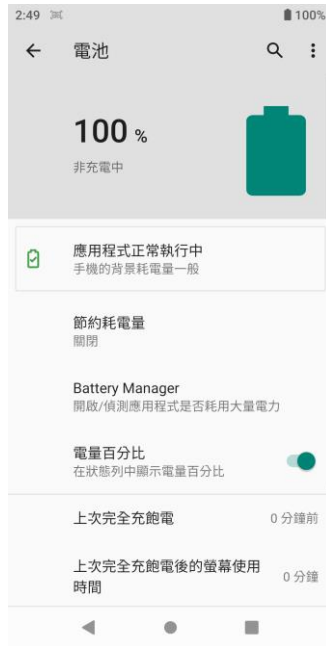

監控電池使用情況

除了關注狀態列中的電池圖標外，您還可以存取「設定」中的「電池」，以獲取有關電池使用情況的資訊。

1. 從狀態列向下滑動，即可開啟快速存取面板。
2. 點選 ，以存取圖標設定。
3. 滾動到**電池**，然後點選開啟。
4. **電池**畫面將顯示剩餘電量的百分比和電池剩餘的估計時間。
5. 點選**電池**畫面，即可顯示放電圖表，其中包含使用細節，例如自上次充電後的放電率。
6. 點選應用程式，以查看其功耗的詳細資訊。

電池充電設定

手動設定充電模式，以優化電池健康度

- 完整智能充電模式：根據使用習慣調整充電模式以保護電池。
- 完整充電模式：無電池過充保護。
- 平衡充電模式：平衡保養模式，電量達到 80%即停止充電。
- 電池保護模式：若需要經常連接充電器使用，可以設定此模式，電量達到 60%即停止充電。

節約耗電量的最佳化配置

以下提示可幫助您節約電池耗電。

- 降低螢幕亮度。
- 將螢幕設定為在短時間不使用後自動關閉。
- 不使用時，請關閉 Wi-Fi 和藍牙。
- 關閉自動同步。
- 盡量減少使用諸如音樂和影片之類的應用程式，以防裝置進入暫停模式。

條碼掃描

TC603 使用整合式的 2D 掃描引擎來支援條碼資料採集。該成像儀可全方位讀取各種常見的條碼符號—包括：郵政編碼、QR 碼、PDF417 和二維碼。簡單的瞄準射擊操作採用先進的 LED 十字線和紅點瞄準工具。成像儀可拍攝條碼的圖片、儲存圖像並使用最新的解碼演算法從條碼中獲取資料。

掃描條碼標籤

1. 將掃描窗口指向您要掃描的條碼。
2. 按裝置兩側的掃描按鈕。此外，您還可以存取以下描述的掃描應用程式，然後點選掃描或觸發按鈕。
3. 成像儀可投射雷射瞄準圖案，以便將條碼定位在成像器的視場中。將紅色瞄準圖案對準條碼的中心。
4. 釋放掃描按鈕或按下觸發按鈕上的停止以捕捉和解碼圖像。

掃描設定

1. 從狀態列向下滑動，即可開啟快速存取面板。
2. 點選設定圖標：
3. 點選條碼設定，轉往設定畫面。



4. 一般設定

a. 掃描儀設定：

i. 點選掃描儀設定，以設定掃描機引擎行為。

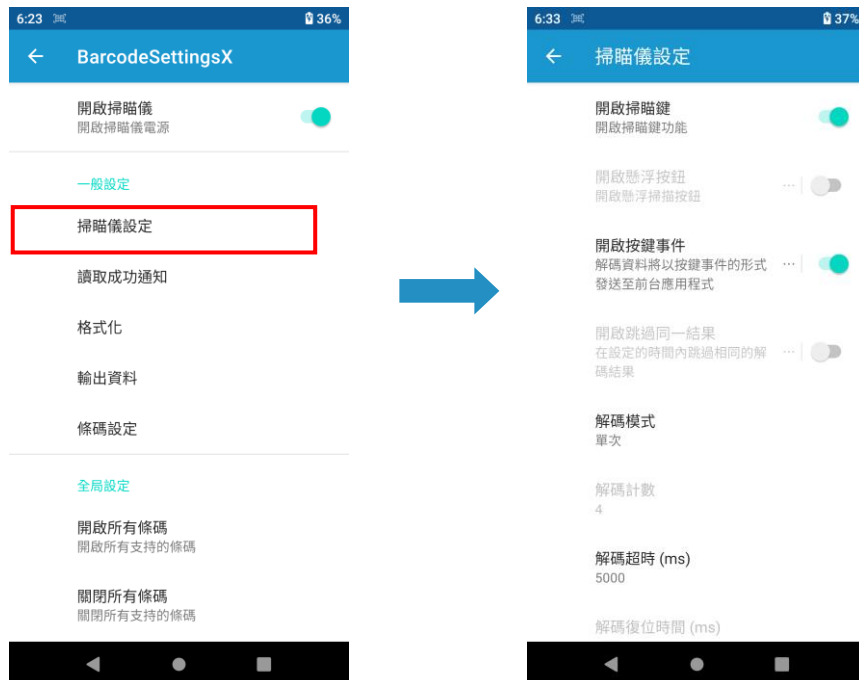

b. 讀取成功通知：點選提供讀取確認，以啟用/停用振動器等行為設



c. 格式化

- i. 點選符號設定，各個條碼的參數都不盡相同。
- ii. 掃描條碼時啟用或停用代碼 ID，或設定資料格式的分隔符。



- d. 輸出資料：點選開啟 Intent 輸出，啟用或停用數據發送形式；此為開發人員專用，詳情請洽 iMotoin。



e. 條碼設定：

i. 點選符號設定，各個條碼的參數都不盡相同。

ii. 掃描條碼時啟用或停用代碼 ID，或設定資料格式的分隔符。



備註：有關支援的條碼列表，請在附錄中參閱條碼支援資訊。

5. 全局設定

a. 開啟所有條碼

b. 關閉所有條碼

c. 重置設定



6. 雜項

a. 導出設定文件



7. 點選**起始鍵** ，以返回主畫面。

NTP 伺服器

1. 從狀態列向下滑動，即可開啟快速存取面板。
2. 點選**設定圖標**：

3. 點選 NTP 伺服器，轉往設定畫面。



按鍵重新定義

1. 從狀態列向下滑動，即可開啟快速存取面板。

2. 點選設定圖標：

3. 點選按鍵重新定義，轉往設定畫面。



BardcodeStage

1. 在主畫面中，從底部向上滑動，以存取應用程式。

2. 點選，以開啟應用程式。

3. 允許程式拍攝相片及錄製影片。

4. 利用 Scan key 或 照相機做 Board code 掃描；此功能作用客製化設定的快捷功能。



iM 功能導覽

1. 在主畫面中，從底部向上滑動，以存取應用程式。
2. 點選 ，以開啟應用程式。
3. iM 獨有功能之展示。

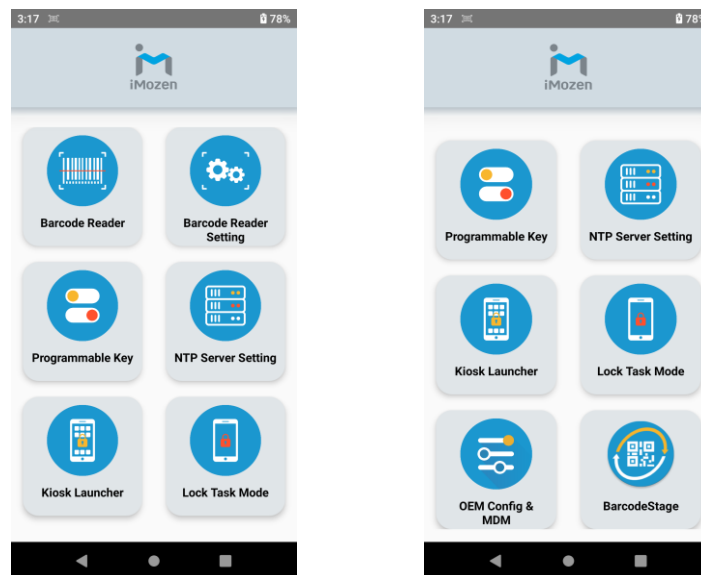

MDMClient

1. 在主畫面中，從底部向上滑動，以存取應用程式。
2. 點選 ，以開啟應用程式。
3. 此功能為客製化需求，詳情請洽 iMozen。

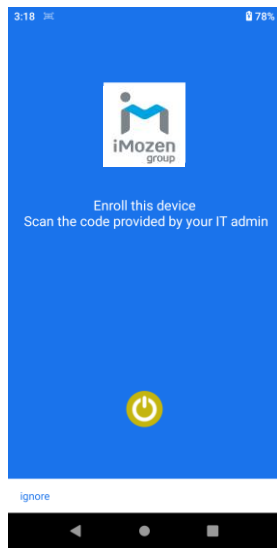

ScanAPPx

1. 在主畫面中，從底部向上滑動，以存取應用程式。

2. 點選 ，以開啟應用程式。

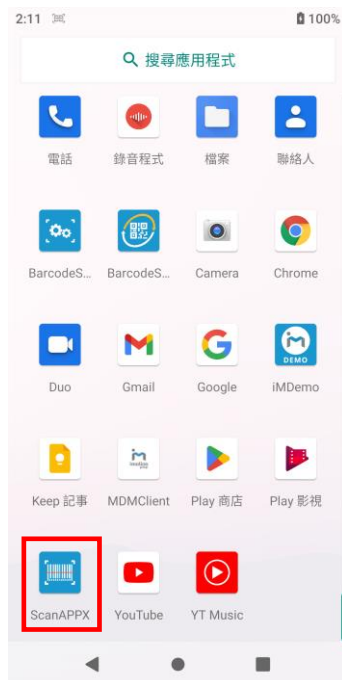

3. 點選螢幕上的掃描按鈕，並對準條碼。請注意，您還可以使用 TC603 兩側的掃描按鈕。解碼完成後，將顯示條碼的內容。



4. 點選起始鍵 ，以返回主畫面。







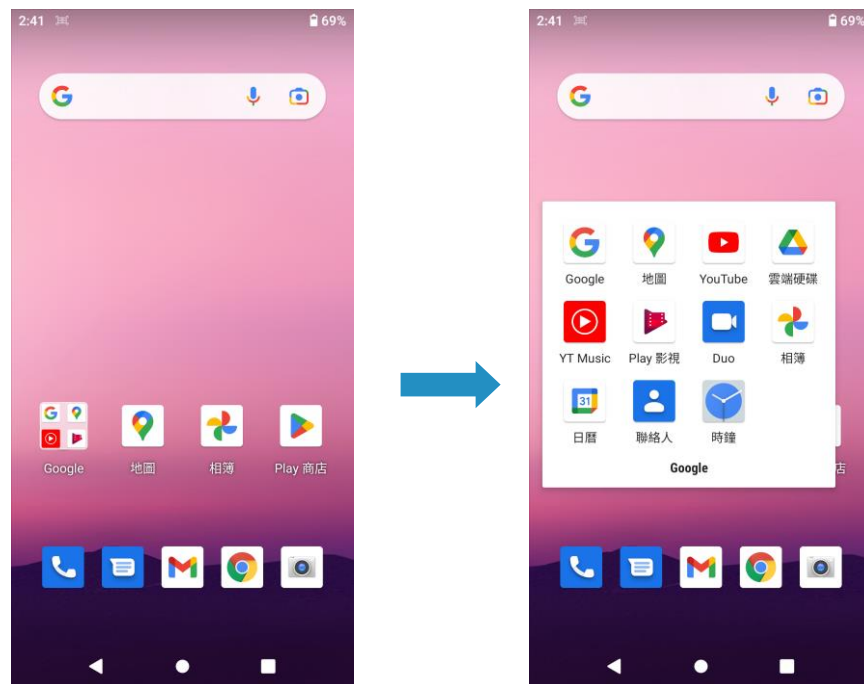

第 3 章：工具應用程式







Google 行動服務

TC603 已預先安裝 Google 行動服務(GMS)，其中包含一些最受歡迎的 Google 應用程式。



附帶的 GMS 應用程式包括：

-  **Google (谷歌)** – 廣為流行的搜尋應用程式，可在網路上尋找資訊。
-  **地圖** – 網路地圖服務
-  **Youtube** – 分享和觀看影片的流行網站
-  **雲端硬碟** – 檔案儲存和同步服務
-  **YT Music** – 音樂串流媒體服務和存放櫃
-  **Play 影視** – 電影串流媒體服務
-  **Duo** – 視訊聊天的手機應用程式
-  **相簿** – 照片共享和儲存服務

-  **日曆** – 時間管理和計劃服務
-  **聯絡人** – 透過 Google 備份及整理你的聯絡人
-  **時鐘** – 鬧鐘、時鐘、計時器、碼表、就寢時間設定
-  **Play 商店** – 包括免費和需要付費的應用程式、電子書、歌曲和電影
-  **Gmail** – 免費的電子郵件服務
-  **Chrome** – 易於瀏覽網路資訊的網路瀏覽器

GMS 應用程式可提供免費及訂閱服務；點選應用程式圖標，以獲取有關註冊和使用應用程式的更多資訊。

第 4 章：基本保養

本章提供有關 TC603 基本保養和故障排除的資訊。

TC603 的基本保養

以下基本保養技巧將確保 TC603 可長時間在無故障的狀態下使用。

- ❗ 保護 TC603 免於極端溫度的影響，請勿將裝置置於高溫條件下，例如靠近開放式熱源或在炎熱的天氣下放置在車輛中。
- ❗ 請勿將本裝置存放在惡劣的環境中，例如多塵或潮濕的地方。
- ❗ 請勿將本裝置放在堅硬的表面上。
- ❗ TC603 的觸控螢幕是玻璃材質製成的，請勿劃傷螢幕。
- ❗ 使用柔軟乾燥的鏡頭擦拭布料清潔 TC603 的外殼。
- ❗ 使用柔軟布料和稀釋的窗戶清潔液清潔觸控螢幕。

產品儲存

1. 存放 TC603 時，請確保將其存放在乾燥的地方並保持合理的溫度。
2. 確保電池充電至少 50%。

清潔

根據您的環境和需要，盡可能經常清潔 TC603。請勿直接塗抹液體，而是用軟布或預先潤濕的濕巾擦拭裝置，然後在使用前將其風乾。不時清潔相機窗口，以獲取最佳性能。

外殼

使用軟布或酒精擦拭外殼，包括按鈕。

觸控螢幕

使用酒精濕巾清潔觸控螢幕，並立即用柔軟的鏡頭布或鏡頭紙將其擦乾。

相機

偶爾使用鏡頭紙擦拭相機窗口。

連接器

使用棉花棒和異丙醇仔細清潔連接器。使用乾棉花棒擦乾連接器。

故障排除

常見問題、原因和建議的解決方案，如下表所示。

問題	原因	解決方案
TC603 無法開啟。	<ol style="list-style-type: none"> 1. 電池電量耗盡。 2. 系統當機。 	<ol style="list-style-type: none"> 1. 給電池充電。 2. 重新設定裝置。
電池無法充電。	<ol style="list-style-type: none"> 1. 裝置與充電線斷開連接。 2. 環境溫度超出範圍。 	<ol style="list-style-type: none"> 1. 重新連接充電線。 2. 在環境溫度介於 0°C (32°F) 和 40°C (104°F) 之間時為電池充電。
顯示器中沒有任何字符	裝置未開啟。	按下電源按鈕。
資料不透過 Wi-Fi 或藍牙傳輸	<ol style="list-style-type: none"> 1. Wi-Fi 或藍牙未開啟。 2. 超出存取點範圍。 	<ol style="list-style-type: none"> 1. 開啟 Wi-Fi 或藍牙。 2. 靠近存取點。
沒有聲音。	音量關閉或設定得太低。	調整音量。
顯示螢幕保持關閉狀態。	置狀態。 池電量耗盡。	延長顯示器進入睡眠前的等候時間。 給電池充電。
點選按鈕或功能圖塊後沒有任何反應。	系統當機。	執行重新設定。
裝置沒有讀取條碼	<ol style="list-style-type: none"> 1. 條碼無法讀取。 2. 掃描機不在範圍。 	<ol style="list-style-type: none"> 1. 確保條碼沒有損壞。 2. 更接近條碼進行掃描。 3. 對裝置進行編程，以讀取該

	<p>圍內</p> <p>3. 裝置未針對條碼進行編程。</p> <p>4. 讀取條碼時，裝置不會發出蜂鳴聲。</p> <p>5. 電量不足。</p>	<p>類條碼。</p> <p>4. 設定應用程式發出蜂鳴聲。</p> <p>5. 如果掃描機未發射光束，請檢查電池電量。如果低電量，請給電池充電。</p>
裝置無法解鎖。	輸入的密碼不正確。	請輸入正確的密碼。

附錄 A：技術規格

下表提供了 TC603 行動電腦的產品規格。

主要特點

- 高通 Snapdragon™ 660 八核心 64 位元處理器
- 6.0 吋 18:9 IPS 高畫質液晶顯示模組
- Gorilla 5 (強化玻璃) 電容式觸控面板
- 4000mAh 電池

產品規格

外形尺寸	<ul style="list-style-type: none"> ● 159.4mm x 78.4mm x 14.2mm (主機機身) / 24.62mm (掃描器)
重量	<ul style="list-style-type: none"> ● 235g (含標準電池)
處理器	<ul style="list-style-type: none"> ● 高通 Snapdragon™ 660 2.2GHz 八核心
記憶體	<ul style="list-style-type: none"> ● eMCP 4GB LPDDR4x + 64GB eMMC 5.1
顯示螢幕和觸控螢幕	<ul style="list-style-type: none"> ● 6", 18:9 IPS Full-HD (1080 x 2160) 螢幕 ● 五線式電容多點觸控面板 · 配有 Gorilla 5 強化玻璃
擴充插槽	<ul style="list-style-type: none"> ● Micro SD 卡插槽 x 1 (具備 SDHC 相容性和軟體影像升級功能) ● Nano SIM 插槽 x 2 ● Type C 可支援 USB OTG 及 (5V/3A) DC 直流電 ● 通訊座連接器 · 可供直流電源輸入
無線個人區域網路	<ul style="list-style-type: none"> ● 藍牙 5.0
無線區域網路	<ul style="list-style-type: none"> ● 802.11a/b/g/n/ac Wireless LAN, 2.4GHz and 5GHz ● 符合 WEP, WPA, IEEE 802.11i WPA2 ● 快速漫遊
無線廣域網路	<ul style="list-style-type: none"> ● GSM : 850,900,1800,1900 MHz ● WCDMA : B1, B2, B5, B8

	<ul style="list-style-type: none"> • LTE : B1, B2, B3, B4, B5, B7, B8, B12, (B17), B19, B20, B28, B38, B39, B40, B41(僅 100M)
GPS	<ul style="list-style-type: none"> • aGPS · GPS · GLONASS · Beidou · Galileo · QZSS · SBAS
NFC	<ul style="list-style-type: none"> • ISO14443-4 (A 型 · B 型) · ISO15693 • Mifare · Felica (ISO / IEC18092)
充電器	<ul style="list-style-type: none"> • 100~240Vac, 50/60Hz 輸入 • 5V/3A 15W, 9V/2A 18W 輸出 (QC3.0)
相機	<ul style="list-style-type: none"> • 前鏡頭：500 萬畫素 CMOS 彩色相機 • 後鏡頭：1600 萬畫素 CMOS 彩色相機 · 支援自動對焦 • LED 閃光燈
掃描器	<ul style="list-style-type: none"> • 支援 1D/2D 掃描 • 型號： - Honeywell N4603 • 掃描角度：30°
按鍵與按鈕	<ul style="list-style-type: none"> • 虛擬觸控鍵 x 3 • 側鍵：掃描鍵 x 2、音量鍵 x 2、電源鍵、自定義功能鍵
音訊和語音	<ul style="list-style-type: none"> • 喇叭 x 1 (95dB @ 10cm) • 聽筒 x 1、降噪麥克風 x 2 • Type C 支援 3.5mm 耳機轉接頭
感應器	<ul style="list-style-type: none"> • 加速度計、陀螺儀、電子羅盤、光線感應器、近距離感應器
電池	<ul style="list-style-type: none"> • 可替換式電池：3.85V/4000mAh
通知/指示	<ul style="list-style-type: none"> • 震動提醒 • 音訊指示 • LED 燈示 <ul style="list-style-type: none"> ➢ 充電 <ul style="list-style-type: none"> - 充電中：紅色 - 充滿電力：綠色 - 電量不足：紅色 (閃爍) ➢ 掃描

	<ul style="list-style-type: none"> - 開始掃描：紅色 - 讀取資料成功：綠色（閃爍一次） <p>➤ 資訊</p> <ul style="list-style-type: none"> - 訊息通知：藍色
軟體	<ul style="list-style-type: none"> • Android 10 with GMS
使用者環境	<ul style="list-style-type: none"> • 操作溫度：-20~50°C • 儲存溫度：-30~70°C（不含電池） • 充電溫度：0~45°C • 濕度：5%~90%（非凝結狀態） • 防水防塵：IP65 & IP67 標準 • 落摔高度：1.8m MIL-STD 810G（加保護套）和 1.6m MIL-STD 810G • 滾落測試：0.5 公尺滾筒測試·可達 300 次循環及 600 次摔落 • 靜電放電：±8KV 接觸放電·±15KV 空氣放電
合規性	<ul style="list-style-type: none"> • CB, CE, UKCA, FCC, NCC, 日本認證 • RoHS, REACH, WEEE

技術特點

下表描述了歐盟型式檢驗證書的功率和頻率範圍。

無線電類型	描述	頻率	最大輸出
藍牙	藍牙 BR + EDR	2400~2483.5 MHz	6dBm
	藍牙 4.0-LE	2400~2483.5 MHz	2.5dBm
無限區域網路	2.4GHz	2400~2483.5 MHz	16.5dBm
	5GHz	5150~5350 MHz	14dBm
		5475~5850 MHz	14dBm
GSM	GSM 900	880~915 MHz	33.5dBm
	GSM 1800	1710~1785 MHz	30.5dBm
WCDMA	WCDMA 頻段 I	1920~1980 MHz	23.5dBm
	WCDMA 頻段 VIII	880~915 MHz	24.5dBm
LTE	LTE 頻段 1	1920~1980 MHz	23dBm
	LTE 頻段 3	1710~1785 MHz	23dBm
	LTE 頻段 7	2500~2570 MHz	22.5dBm
	LTE 頻段 8	880~915 MHz	23.5dBm
	LTE 頻段 20	832~862 MHz	24dBm
	LTE 頻段 28	703~748 MHz	23dBm
	LTE 頻段 38	2570~2620 MHz	22.5dBm
	LTE 頻段 40	2300~2400 MHz	22.5dBm
其他	NFC	13.56 MHz	-11.76 dB μ A/m
	GPS	1575.42 MHz	

附錄 B：電池和充電器說明

本附錄介紹了使用 TC603 電池和電源供應器的注意事項。

電池注意事項

在電池充電時，考慮溫度是很重要的。在正常室溫或稍涼的環境中充電效率最高。電池必須在 0°C 至 45°C 的規定範圍內充電。在指定範圍之外為電池充電可能會損壞電池並縮短其使用壽命。

更換電池

1. 為保證最佳性能，建議每年更換電池，或者在完成 500 次充電後更換。電池在一年或 500 次循環後膨脹是正常現象。雖然它不會造成損壞，但不能再次使用。
2. 若電池性能下降超過 20%，則電池已處於其生命週期的末期，請停止使用該電池。
3. 報廢之電池必須依據所在國家的安全電池處理規定加以處理，切勿隨意丟棄。

存放電池

雖然充電電池可能在未來幾個月內閒置，但由於內部電阻的累積，其容量可能會耗盡。若發生此種情況，電池在使用前需重新充電。電池可以在 -20°C 至 60°C 的溫度下儲存。在較高溫度下其電量有可能更快耗盡。建議在室溫下存放電池。

充電注意事項

請遵循以下有關充電的注意事項：

- 當未連接到 TC603 進行充電時，請勿將充電器留在插座中。
- 電池完全充電後，請拔下充電器。
- 與 iMozen 產品一同搭售的充電器不適合在戶外使用。水珠、雨水或非常潮濕的環境可能損壞充電器和產品。
- 請務必使用搭售的充電器或相同規格充電器為 TC603 充電。使用錯誤的充電器可能會損壞本裝置。

附錄 C：條碼類型

TC603 支援以下可單獨啟用或停用的條碼類型。

線性	二維條碼	Postal 郵政編碼
Codabar 碼(庫德巴碼 / Codabar)	Codablock A 碼 (Codablock A)	澳大利亞郵政編碼 (Australian Post)
代碼 39 (Code 39)	PDF417 編碼(PDF417)	加拿大郵政編碼 (Canadian Post)
工業 25 碼(Industrial 2 of 5 Code)	TCIF 關聯代碼 39 (TCIF Linked Code 39)	日本郵政編碼 (Japanese Post)
交錯式 25 條碼 (Interleaved 2 of 5 Code)	GS1 Composite 編碼 (GS1 Composite)	KIX 編碼 (KIX Code)
代碼 93 (Code 93)	阿茲台克碼 (Aztec Code)	行星編碼 (Planet Code)
直線 25 條碼(Straight 2 of 5)	阿茲台克符文 (Aztec Runes)	Postnet 郵政編碼 (Postnet)
國際航空運輸協會條碼 / 行李條碼 (IATA)	微型 PDF417 條碼 (Micro PDF417)	美國郵政編碼 (US Postals)
矩陣 25 碼 (Matrix 2 of 5 Code)	QR 碼 / 微型 QR 碼(QR / Micro QR Code)	皇家郵政 (Royal Mail)
代碼 11 (Code 11)	資料矩陣(Data Matrix)	中國郵政 (China Post)
代碼 128 (Code 128)	網格矩陣 (Grid Matrix)	韓國郵政 (Korea Post)
S-Code 條碼 (S-Code)	牛眼碼 (MAXICODE 二維碼)	
GS1 DataBar 線性堆疊碼	漢信碼 (Chinese Sensible)	

GS1-128	Codablock-F	光學字元識別 (OCR)
Telepen 碼 (Telepen)		模式碼 (普通影片) (Mode (Normal video))
UPC-A		樣板 (護照)
優惠券代碼		使用者樣板
UPC-E		
Telepen 碼 (Telepen)		
EAN-13		
EAN-8		
微星/普萊西 (MSI/Plessey)		
三光學 (Tri-Optic)		

附錄 D：產品安規認證

美國聯邦通訊委員會 (FCC) 干擾聲明

- 本裝置符合 FCC 規則第 15 部分的規定。操作須符合以下兩個條件：(1) 本裝置不會產生有害干擾，(2) 本裝置必須接受任何可能收到的干擾，包括可能導致意外操作的干擾。
- 本裝置已通過測試，並符合 FCC 規則第 15 部分對 B 類數位裝置的限制。該限制旨在提供合理的保護，以防止居家安裝產生有害干擾。本設備會產生、使用並輻射無線電能量。若不按照說明進行安裝和使用，可能會對無線電通訊造成有害干擾。然而，我們無法保證在特定安裝中不會發生干擾。若本設備確實會對無線電或電視接收造成有害干擾 (可透過關閉和開啟設備來確定)，建議使用者嘗試透過以下措施之一來糾正干擾：
 - 重新調整或擺放接收天線。
 - 增加設備和接收器之間的距離。
 - 將設備連接到與接收器連接電路不同的電路插座上。
 - 諮詢經銷商或有經驗的無線電/電視技術人員以尋求幫助。
- FCC 警告：未經合規負責人明確批准的任何變更或修改，都有可能讓使用者無權操作此設備。
- 此發射器不得與任何其他天線或發射器放在一起或一起使用。
- 5.15-5.25GHz 頻段的操作僅限於室內使用。
- 本裝置符合 FCC 規則篇章 15.407 第 15E 部分中所規定的其他各項要求。

專供便攜式裝置使用

輻射暴露聲明：

該產品符合針對不受控制的環境所制定的 FCC 便攜式無線射頻暴露限值，並且可安全無虞地用在本手冊所述的既定用途。若產品可盡可能遠離使用者身體，或可將裝置設定為較低的輸出功率，則可進一步減少無線射頻暴露。安裝和操作本設備時，散熱器和身體之間的距離最小應為 10mm。

針對行動裝置用途 (> 20cm / 低功率)

輻射暴露聲明：

此設備符合針對不受控制的環境制定的 FCC 輻射暴露限值。安裝和操作本設備時，散熱器與身體之間的距離應至少為 20 公分。

針對國家代碼選擇用途（無限區域網路裝置）

注意事項（備註）：國家/地區代碼選擇僅適用於非美國型號，並不適用於美國型號。根據 FCC 規定，在美國銷售的所有 Wi-Fi 產品只能設定為美國的操作頻道。

台灣 NCC 警告聲明

根據低功率電波輻射性電機管理辦法

- 取得審驗證明之低功率射頻器材，非經核准，公司、商號或使用者均不得擅自變更頻率、加大功率或變更原設計之特性及功能。
- 低功率射頻器材之使用不得影響飛航安全及干擾合法通信；經發現有干擾現象時，應立即停用，並改善至無干擾時方得繼續使用。
- 前述合法通信，指依電信管理法規定作業之無線電通信。
- 低功率射頻器材須忍受合法通信或工業、科學及醫療用電波輻射性電機設備之干擾。

警語：使用過度恐傷害視力。

注意事項

- 使用 30 分鐘請休息 10 分鐘。
- 未滿 2 歲幼兒不看螢幕，2 歲以上每天看螢幕不要超過 1 小時。
- SAR 標準值 2.0W/Kg；送測產品實測值為：0.390W/Kg。
- 減少電磁波影響，請妥適使用
- 「本產品支援 GSM, WCDMA B1/8, LTE 1/3/7/8, WLAN, BT, NFC」
- 使用此產品時應避免影響附近雷達系統之操作。

合作夥伴

[合作夥伴 – iMozen Group](#)

功率和頻率範圍

下表描述了功率和頻率範圍規格；開放頻段依當地國家法令和配合電信業者為主。

無線電類型	描述	頻率	最大輸出
藍牙	藍牙 BR + EDR	2400~2483.5 MHz	6dBm
	藍牙 4.0-LE	2400~2483.5 MHz	2.5dBm
無限區域網路	2.4GHz	2400~2483.5 MHz	16.5dBm
	5GHz	5150~5350 MHz	14dBm
		5475~5850 MHz	14dBm
GSM	GSM 850	824~849 MHz	24dBm
	GSM 900	880~915 MHz	33.5dBm
	GSM 1800	1710~1785 MHz	30.5dBm
	GSM 1900	1850~1910 MHz	24dBm
WCDMA	WCDMA 頻段 I	1920~1980 MHz	23.5dBm
	WCDMA 頻段 II	1850~1910 MHz	25dBm
	WCDMA 頻段 V	824~849 MHz	23.5dBm
	WCDMA 頻段 VIII	880~915 MHz	24.5dBm
LTE	LTE 頻段 1	1920~1980 MHz	23dBm
	LTE 頻段 2	1850~1910 MHz	23dBm
	LTE 頻段 3	1710~1785 MHz	23dBm
	LTE 頻段 4	1710~1755 MHz	23dBm
	LTE 頻段 5	824~849 MHz	23dBm
	LTE 頻段 7	2500~2570 MHz	22.5dBm
	LTE 頻段 8	880~915 MHz	23.5dBm
	LTE 頻段 12	699~716 MHz	23dBm
	LTE 頻段 19	830~845 MHz	23dBm
	LTE 頻段 20	832~862 MHz	24dBm
	LTE 頻段 28	703~748 MHz	23dBm
	LTE 頻段 38	2570~2620 MHz	22.5dBm
	LTE 頻段 39	1880~1920 MHz	23dBm
	LTE 頻段 40	2300~2400 MHz	22.5dBm
LTE 頻段 41	2496~2690 MHz	23dBm	
其他	NFC	13.56 MHz	-11.76 dB μ A/m
	GPS	1575.42 MHz	